

≡ eeese

User manual
Air Purifier Freia

Art. 2515



Thank you for choosing this product.
Please read this instruction manual before using it.



Lees voor gebruik de gebruikershandleiding, raadpleeg het overeenkomstige deel van deze gebruikersinstructies.

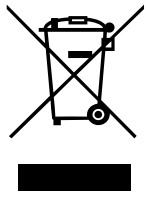

Recycle ongewenste materialen in plaats van ze weg te gooien. Alle apparaten en verpakkingen moeten worden gesorteerd en afgeleverd bij een regionaal recyclingcentrum en op een milieuvriendelijke manier worden verwerkt.



Het product voldoet aan de geldende EU-richtlijnen en andere bepalingen.

Inhoudsopgave

1. Veiligheidsinstructies	70
2. Onderdelenlijst	72
3. Voor gebruik	73
4. Handleiding	74
5. Onderhoud.....	75
6. Opslag	77
7. Probleemoplossing	78
8. Technische specificaties	78
9. Service	79
10. Garantie	79

1. Veiligheidsinstructies

Waarschuwing

Dit apparaat is alleen bedoeld voor gebruik binnenshuis in privéwoningen. Elk ander gebruik wordt niet aanbevolen door de fabrikant en kan brand, elektrische schokken of ander persoonlijk letsel of schade veroorzaken.



Waarschuwingen



Natte handen zijn niet toegestaan



Waarschuwing

Voedingskabel

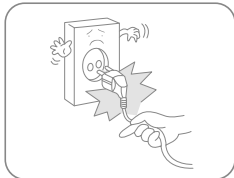

Probeer de voedingskabel niet uit het stopcontact te halen.

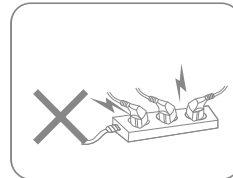

Sluit het apparaat niet aan op een overbelaste verlengkabel.

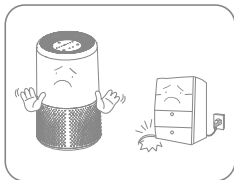

Plaats geen zware voorwerpen op de voedingskabel om veiligheidsrisico's te vermijden.

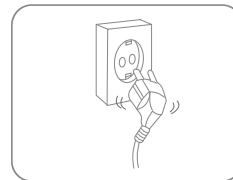

Gebruik het apparaat niet als de voedingskabel niet goed in het stopcontact kan worden gestoken.

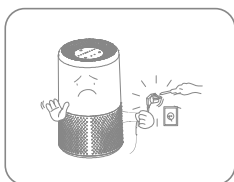

Probeer de voedingskabel niet te vervangen, neem contact op met de erkende servicewerkplaats voor reparatie.

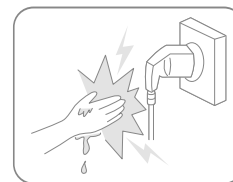

Raak de stekker niet aan met natte handen om een elektrische schok te voorkomen.

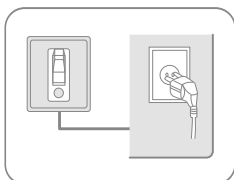

De contactdoos moet geaard zijn en goed vast zitten.

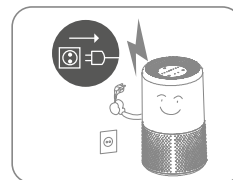

Koppel hem los tijdens onweer.

Locatie



Zet geen brandbare en explosieve voorwerpen rond het apparaat om brand te vermijden.

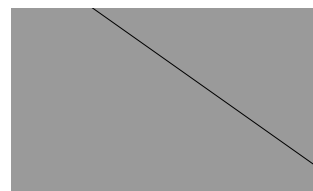

Plaats het apparaat op een stabiel, plat oppervlak.



Gebruik het apparaat niet op plaatsen met tocht.

Tijdens het gebruik



Schakel de stroom uit en haal de voedingskabel uit het stopcontact voordat u het verplaatst.



Giet geen water in het apparaat om storing te voorkomen.



Kinderen moeten onder toezicht staan om ervoor te zorgen dat ze niet met het apparaat spelen.



Zet geen zware voorwerpen op het apparaat om storing te voorkomen.



Het apparaat mag niet omver worden gestoten of worden blootgesteld aan slagen of schokken om storingen te voorkomen.

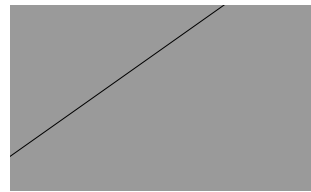

Het apparaat mag tijdens gebruik niet worden afgedekt.

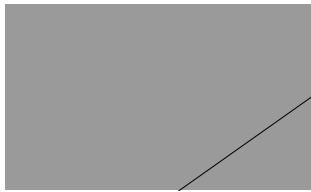

Plaats uw handen niet op de luchtuitlaat om schade of storingen te voorkomen.

2. **Onderdelenlijst**

Onderdelen

1. Bedieningspaneel
2. Luchtuitlaat
3. Luchtinlaat

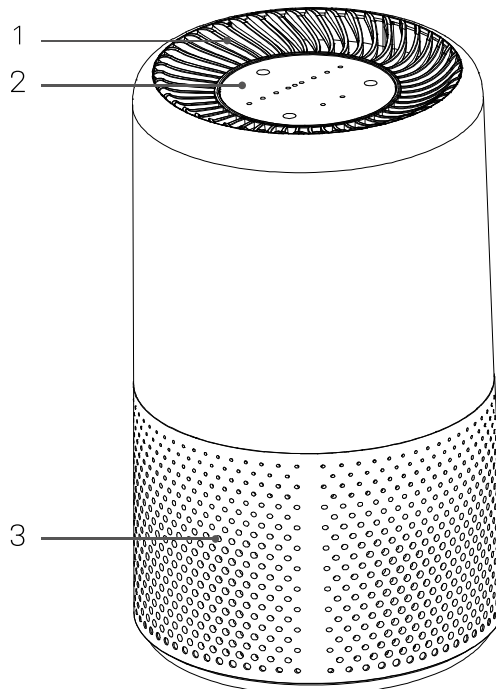

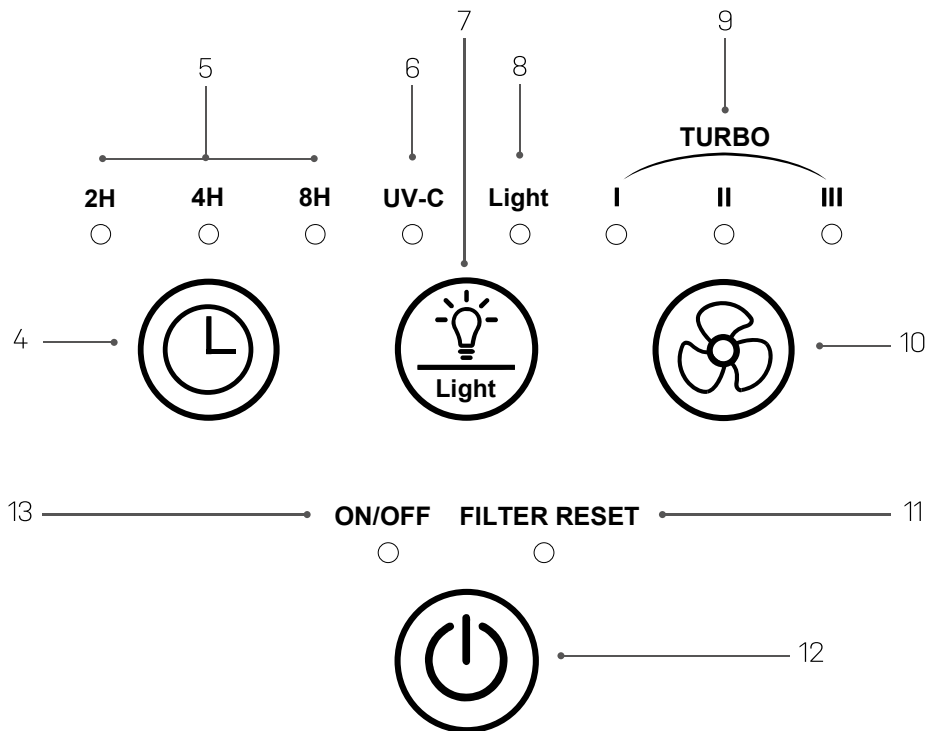

Bedieningspaneel

- 4. Timer
- 5. Controlelampje timer
- 6. Controlelampje UV-C

- 7. Knop lichtmodus
- 8. Controlelampje lamp
- 9. Controlelampje ventilatorsnelheid
- 10. Knop ventilatorsnelheid

- 11. Controlelampje filterreset
- 12. Aan-/uitknop
- 13. Controlelampje Aan/Uit

3. Voor gebruik

Installeer het filter

1. Haal de stekker uit het stopcontact voordat u het filter vervangt of installeert.
2. Draai de machine om en draai de basis in de richting die is aangegeven met "OPEN" (Bb).
3. Haal het filter (Dd) uit de machine.
4. Verwijder de verpakking van het filter, plaats het filter in de machine.
5. Monteer vervolgens de basis, draai de basis vast in de richting die is aangegeven met "CLOSE".

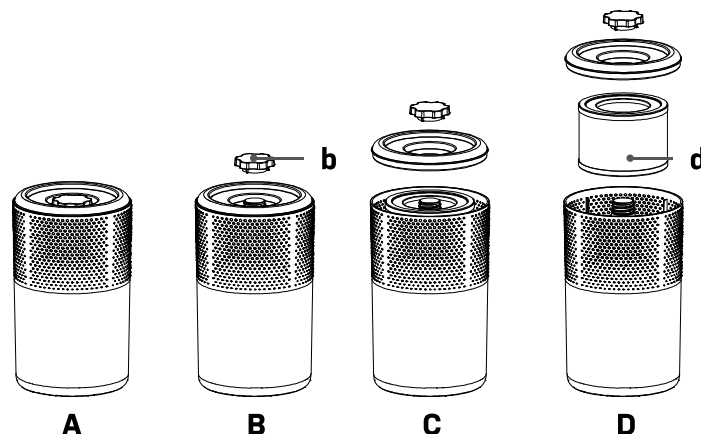

4. Handleiding

Het apparaat in- / uitschakelen

Sluit de voeding aan en druk eenmaal op de aan-/uitknop (A) om het apparaat in te schakelen.



Ventilatorsnelheid

Druk op de knop voor de ventilatorsnelheid (A) om te wisselen tussen de vier luchtsnelheden: Laag I (B), Medium II (C), Hoog III (D) en Turbo I/II/III (E).

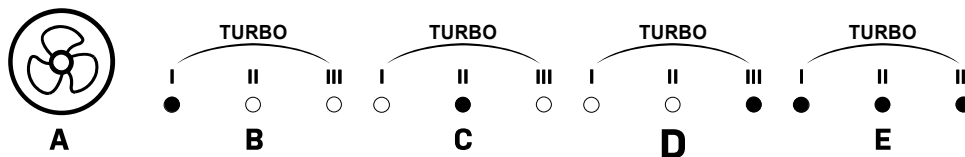

Lichtregeling

Druk op de lichtknop (A) om te wisselen tussen de 4 lichtstanden: Licht uit (B), UV-C licht (C), UV-C licht plus nachlicht (D), nachlicht (E).

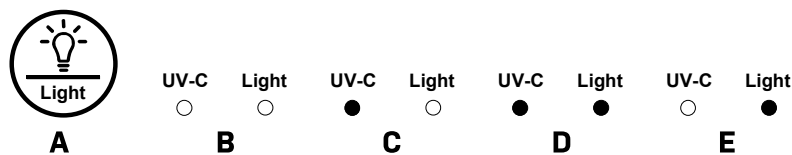

Slaapstand

Druk op de lichtknop (A) en houd deze 3-5 seconden ingedrukt. De led begint 10 seconden te knipperen, alle controlelampjes gaan uit en Freia gaat in de slaapstand met de ventilatorsnelheid op laag.



Timerinstellingen

Het apparaat kan zo worden ingesteld dat het met de timer uitschakelt. Druk op de timerknop (A) om de gewenste uitschakeltijd te kiezen: 2 uur (B), 4 uur (C) of 8 uur (D).

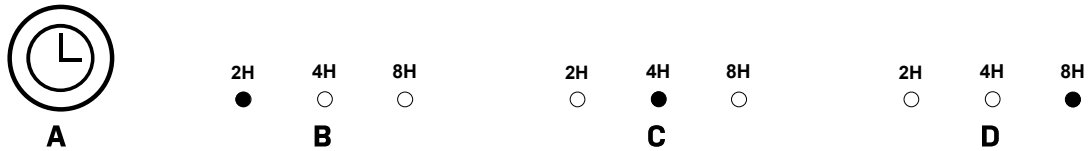

BELANGRIJK!

Trek de stekker uit het stopcontact wanneer het apparaat niet in gebruik is.

5. Onderhoud

Reinigen

Bij regelmatig gebruik van het apparaat kan het filter verstopt raken met stof en deeltjes. Daarom moet het filter elke maand worden gereinigd. Volg deze stappen:

- 1



Schakel het apparaat uit en haal de stekker uit het stopcontact voordat u het schoonmaakt.
- 2



Maak de kast schoon met een zachte, droge doek. Gebruik een mild schoonmaakmiddel als het apparaat erg vuil is. Veeg de luchtreiniger af met een licht vochtige doek. Spuit nooit water op het apparaat.
- 3



Verwijder het filter zoals beschreven in het hoofdstuk "Voor gebruik" en reinig het filter één keer per maand met een stofzuiger.

Filter vervangen

Freia wordt geleverd met een automatische waarschuwing voor het vervangen van het filter door een knipperende rode led (A). Bestel een nieuw filter en vervang het oude zoals beschreven in het hoofdstuk "Voor gebruik".

Door de aan-/uitknop (B) 5 seconden lang ingedrukt te houden, wordt de levensduur van het filter opnieuw ingesteld en stopt de led (A) met knipperen.



BELANGRIJK!

De levensduur van het filter is 2200 uur.

Vervanging van de UV-lamp

Zo verwisselt u de UV-lamp:

Verwijder het filter zoals beschreven in het hoofdstuk "Voor gebruik".

1. Het apparaat is nu klaar om de UV-lamp te vervangen.
2. a) Verwijder de schroef. b) Draai de UV-afdekking voorzichtig naar rechts.
3. a) Trek aan het deksel. b) De UV-beschermer is nu zichtbaar.
4. a) Trek de UV-beschermer voorzichtig los.
5. a) Verwijder de UV-lamp voorzichtig van de UV-beschermer (b) en vervang deze.

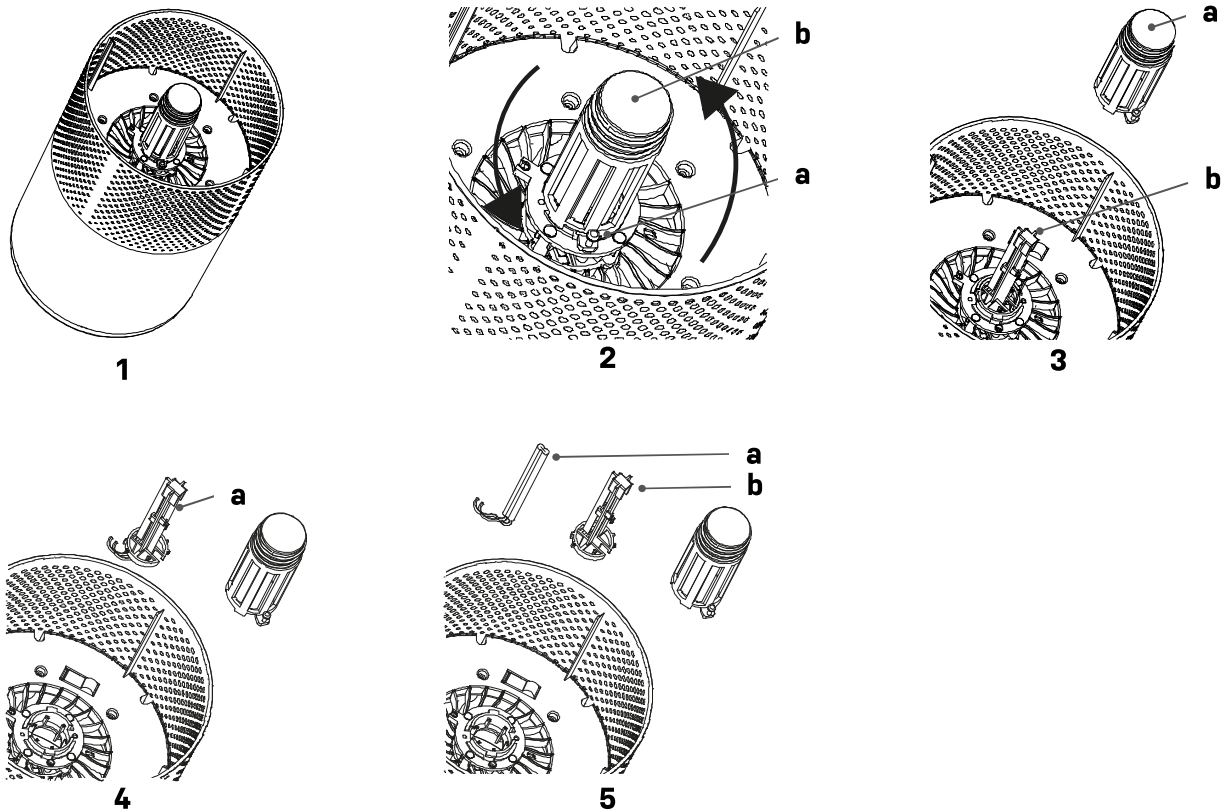

BELANGRIJK!

Kijk nooit in het UV-licht.

6. Opslag

Als het apparaat gedurende langere tijd niet wordt gebruikt, doe dan het volgende:

6. Koppel het apparaat los.
7. Maak het luchtfilter schoon met een stofzuiger.
8. Zorg ervoor dat het apparaat in perfecte staat is, zodat het na een lange opslagperiode weer veilig kan worden gebruikt.
9. Bewaar het apparaat in een geschikte verpakking.
10. Bewaar het apparaat op een stofvrije plaats en niet in direct zonlicht. Het wordt aanbevolen om het af te dekken met een stuk plastic.

7. Probleemoplossing

Controleer het volgende voordat u contact opneemt met de technische ondersteuning.

PROBLEEM	MOGELIJKE OORZAAK	OPLOSSING
Apparaat werkt niet	Is de stekker in het stopcontact gestoken?	Steek de stekker in het stopcontact.
	Is er een stroomstoring?	Wacht tot de stroomstoring verholpen is
	Doorgebrande zekering?	Controleer en vervang de zekering.
	Knippert het filtervervangingslampje?	Vervang het filter.
Slechte werking	Zit er stof op het oppervlak van de luchtinlaat?	Reinig de luchtinlaat
	Is er een obstakel dat de luchtinlaat/uitlaat blokkeert?	Verwijder eventuele blokkerende objecten.
Aanzienlijk lawaai	Zit er iets vast aan de ventilator in de luchtuitlaat?	Verwijder eventuele blokkerende objecten.
	Is de machine gekanteld?	Plaats Freia in de juiste positie
	Stel Freia in op een lagere ventilatorsnelheid als het geluid te hard is.	
Nare geur	Nieuwe machines ruiken vaak naar plastic.	Geef het de tijd
	Is het filter vuil?	Maak het luchtfilter schoon met een stofzuiger.
	Verbrandingslucht?	Haal de stekker uit het stopcontact en neem contact op met het supportcentrum.
Knipperend lampje na het vervangen van het filter	Reset Freia door de aan/uit-knop 5 seconden ingedrukt te houden. De levensduur van het filter begint nu te lopen vanaf het begin.	

8. Technische specificaties

Model Freia, artikelnr.	2515
Aanbevolen werkgebied m ²	2 ~ 15
Relatieve luchtvochtigheid in bedrijf	30 ~ 90%
CADR m ³ /h	~100
Vermogen (met HEPA) snelheidsinstelling 1/2/3/4 W	6 / 7 / 10 / 17
Toerental (met HEPA) snelheidsinstelling 1/2/3/4	820 / 1345 / 2000 / 2750
Standby vermogen W	<0.5
UV-C lamp vermogen W	~3
Voeding V/Hz	100-240 / 50-60

Nominale stroom A	0,31
Timer uur	2 / 4 / 8
Bedrijfstemperatuur °C	5 ~ 40
Geluidsniveau dB(A) snelheidsinstelling 1/2/3/4	30 / 37 / 47 / 60
Nettogewicht kg	1,6
Afmetingen product (BDH) mm	200 x 200 x 330

9. Service

Als u vragen hebt of meer informatie nodig hebt, aarzel dan niet om te bellen met

Klantenservice op + 45 6916 3200

Als u service nodig hebt of als u een garantieclaim wilt indienen, moet u een ticket aanmaken in ons supportstelsel. Ga naar de startpagina onder SUPPORT.

10. Garantie

Beperkte garantie

Wij garanderen dat alle onderdelen vrij zijn van defecten aan materialen en arbeid voor een periode van twee jaar vanaf de datum van aankoop. De garantie dekt alleen materiaal of fabricagefouten die voorkomen dat het product op een normale manier kan worden geïnstalleerd of gebruikt. Defecte onderdelen worden vervangen of gerepareerd.

De garantie dekt geen transportschade, enig ander gebruik dan het bedoelde, schade veroorzaakt door onjuiste montage of oneigenlijk gebruik, schade veroorzaakt door slagen, stoten of andere fouten, vorstschade of door onjuiste opslag.

De garantie vervalt als de gebruiker het product wijzigt.

De garantie geldt niet voor productgerelateerde schade, materiële schade of algemeen operationeel verlies.

De aansprakelijkheid van de fabrikant kan niet hoger zijn dan de reparatie of vervanging van defecte onderdelen en omvat geen arbeidskosten voor het verwijderen en opnieuw installeren van het defecte onderdeel, transportkosten van en naar het servicecentrum, en alle andere materialen die nodig zijn voor het uitvoeren van de reparatie.

Deze garantie dekt geen storing of slechte werking als gevolg van het volgende:

- Als het apparaat niet wordt geïnstalleerd, bediend of onderhouden in overeenstemming met de handleiding die bij het apparaat is geleverd.
- De arbeidsuren voor installatie van het apparaat.
- Misbruik, verandering, ongeval, brand, overstrooming, blikseminslag, knaagdieren, insecten, nalatigheid of onvoorziene gebeurtenissen.
- Gebruik van niet door de fabriek geautoriseerde onderdelen of accessoires in combinatie met het product.

Beperking van aansprakelijkheid

Dit is de enige garantie die de fabrikant verstrekt. Niemand mag namens ons een andere garantie geven.

Deze garantie geldt in de plaats van alle andere garanties, expliciet of impliciet, met inbegrip van maar niet beperkt tot enige impliciete garantie van geschiktheid voor een bepaald doel en verkoopbaarheid. We wijzen uitdrukkelijk elke aansprakelijkheid af voor gevolgschade, incidentele, indirecte of gevolgschade als gevolg van een schending van de uitdrukkelijke of impliciete garanties.

Deze garantie geeft u specifieke wettelijke rechten, die per land kunnen verschillen.

Klachten

In het geval van een garantieclaim moet een geldig aankoopbewijs worden ingediend. Lees voor meer informatie over het indienen van garantieclaims in het gedeelte SERVICE.